



« ()
... »

• •

080200 « »

2012

65.290-2

. . : -
080200 « » / -
. - , 2012. - 93 . -

« », -

080200 « ». -

: , -
, , . -
, , . -

« »

4 27.11.12.

: . . . , . .

		6
1.		9
1.	« » « »	9
2.		10
3.	,	12
		13
		13
2.		13
1.	.	13
2.		-
	.	14
3.		16
4.		18
5.		20
		21
		22
3.		23
1.		XIX
2.		25
3.	()	26
4.	.	29
5.		-
		31
		33
		34
4.		34
1.	.	34
2.		
		36
3.		37
		39
		40
5.		40
1.		-
		40
2.		42
3.	-	45

	47
	48
6.	48
1.	48
2.	50
3.	51
4.	52
5.	57
	58
	59
7.	60
1.	60
2.	61
3.	63
4.	65
5.	66
	67
	68
8.	68
1.	68
2.	70
3.	71
	73
	73
9.	74
1.	74
2.	75
3.	76
4.	78
	80
	81
10.	81
1.	81
2.	83

86

86

87

89

90

93

« » -
 , -
 . -
 -
 « » -
 -
 -
 -
 -
 -
 -
 : -
 , -
 , -
 « » -
 « » -
 , , -
 (-
)», « ()», « -
 ()». -
 « » -
 , -
 « » -
 , -
 . -
 « » -
 , -
 « » -
 , -
 . -
 « » -
 , -
 , -
 , -
 . -

080200 « »

« »

- , -

080200 « »

- , - , 3,5

« ».

-5	, -
-8	-
-20	-
-1	
-2	-
-3	-

-4	,
-5	
-6	

36 . « -
 » 5 , . . 180 . 90%
 , ,
 .

1.

- 1.
- 2.
- 3.

« » « »

,

- 1.

« » « »

« » « ».

, , ,

, : (

() -

, () .

, () .

« »

- , .

».

-

, , .

« » ,

« » () .

-

:

• , , -

;

• , , -

, , , ,

;

• , -

.

,

.

;

• - ;

• .

2.

« » « ».

— , -

, , -

, , -

, , -

. — , -

.

« ».

1941 . «

» , -

.

(Henry Mintzberg, 1973).

1.

(figurehead role).

2.

(leader).

3.

(liaison).

- 4. (monitor). -
- 5. (disseminator). -
- 6. (spokesperson). -
- 7. (entrepreneur). -
- 8. (disturbance handler). -
- 9. (resource allocator). -
- 10. (negotiator). -

3.

(. 1.1).

() -

— , . , , « » - . () , . . () .

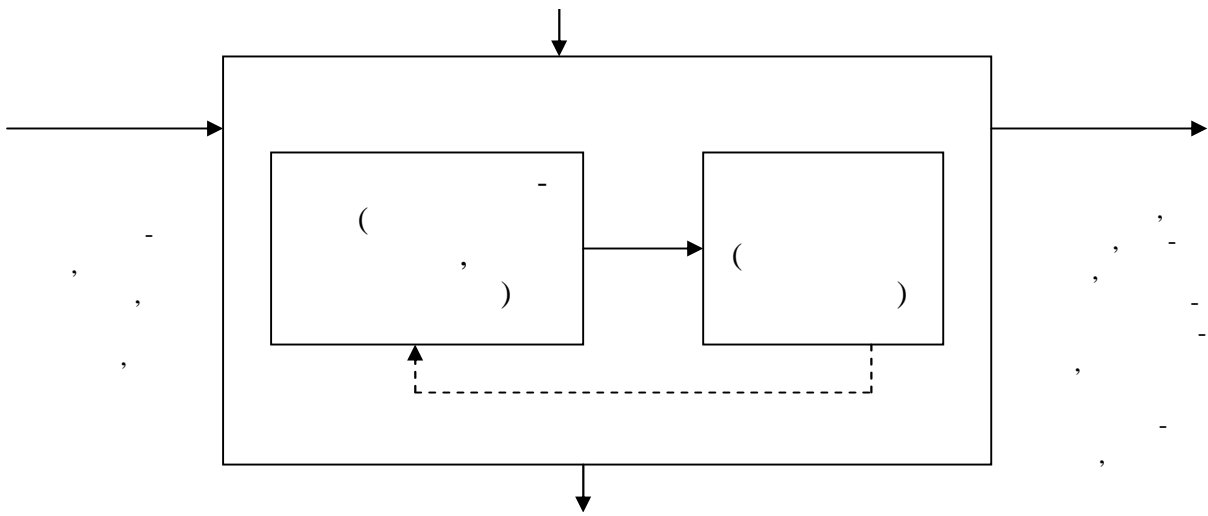

.1.1.

() -

(,

, , -). .

(. . 1.1).

(,) .

- 1. « »? « »? ?
- 2. « »? -
- 3. « »? ?
- 4. « »? ?
- 5. « »?
- 6. ? . .
- 7. ? ?
- 8. ? ?
- 9. ?

- 1. . – .: , 2009. – . 27-60. : .
 - 2. . . : . – .: - , 2008.
- . 5-14.

2.

- 1. .
- 2. .
- 3.
- 4.
- 5.

- 1. .
- , . -
- :
- , ;
 - , ;

• , ;
 • -
 . , - ,
 , , ,
 : . , ,
 • , , (-
 , , ,);
 • ;
 • ;
 • ;
 • .
 , , , - , ,
 . ,
 , : , ,
 • 250), (100), -
 (15);
 • - : -
 (), () ,
 ()
 . ;
 • : , ,
 ;
 • : , -
 .
 2. .
 , , -
 - , .
 , ,
 .

- , , , -
 - , . , (-
 ,) , , , ,
 - (,)
 -
 -
 -
 , , ,
 , , ,
 , , ,
 .
 .
 .
 ,
 .

(.2.1).

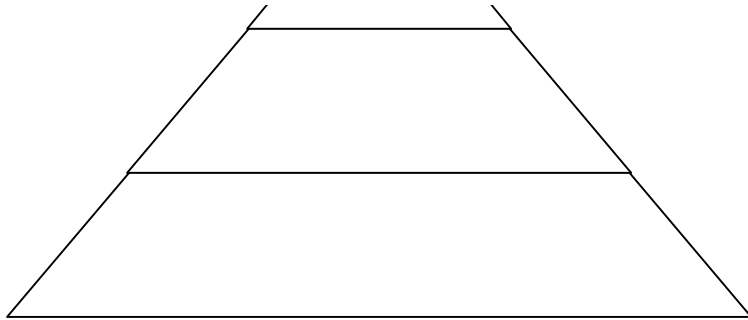

.2.1.

• (- ,)
 , , ,
 , , .
 .

- (- ,) -
-
,
- (), (,) -
-
(, ,) .

3.

-
.
(). -
-
.
(« »).
:
(.2.2).

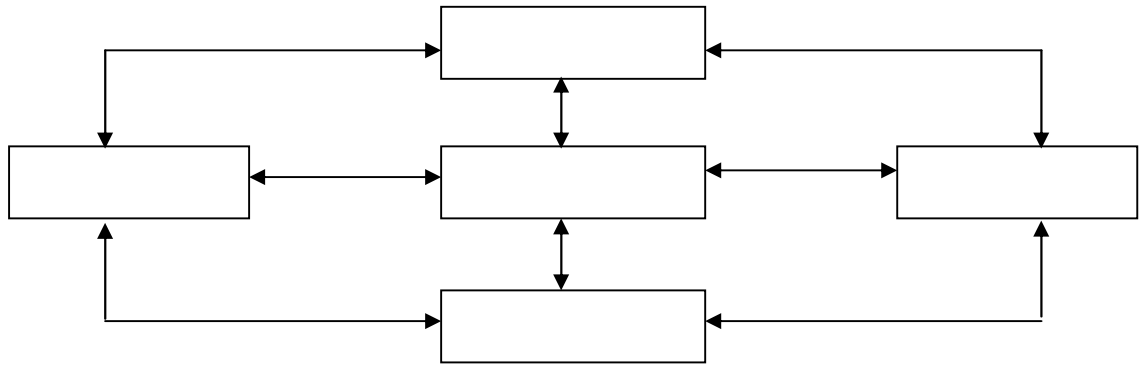

. 2.2.

« -

».

-

,

-

,

-

,

-

,

.

-

,

.

-

:

(

),

-

(

,

,

)

),

-

(

).

-

.

,

,

,

-

.

-

-

-

.

,

-

,

-

.

«7S»,

McKinsey 1980 .

S-

:

• (structure) –
,

-

-

• (systems) –

-

-

• (strategy) –

• (skill –) –

;

• (staff).

• (style) –

-

• (shared values) –

-

,

,

-

;

,

.

4.

— , , -

, - , .

, , - , -

, , -

, , -

... , -

50- ,

,

:

, -

(-

). : (-

• (, , ,) ,

• , ,) . , -

• , , .), (-

• . , -

• , , -

• . (, -

, ,) . -

(-

, , , -

) . , -

• , , , -

• . , -

•).), (, (, -
• -
• ,
• .

5.

1. . -
, . -
(). -
, :
• ;

• ;
• ;
• ;
• . :
• , () ; -

• () -
, (, , , -
) ;

• ;
• , -
- - , -
- () - :
• - « » ;

• - - - ;
• - - - ;
• - - -

(1993)

2.

),

1930-

•

(,);

•

(1969)

(), ().

3.

1.

2.

3.

?

4. « ».
5. ?
6. ,
7. ?
(« » .).
- 8.
9. « », « », « », « ».
10. ?
11. «7S».
12. « » « - »?
13. ?
?
14. ?
15. -
16. ?
17. -
18. ?
19. ?
20. ?
21. « - ».
22. - .
23. ?
24. ?
25. ?

1. . – . : , 2009. – . 88-138, 141-162.
2. . – . : , 2009. – . 80-108.
3. . – . : , 2008.

– . 25-51.

3.

- 1.
- 2.
- 3.
- 4.
- 5.

XIX

()

.

.

1.

XIX

(,), () , () , () .

— , — . (400 . . .)

C

• ;

• ;

• ;

• ;

• ;

— « » (« ») — (1469-1527).

XVIII-XIX

» (1776)

1800

100

()

1832

»,
1886

«

»,

-
-

() ;

-
-

2.

XIX – XX

« » 1910
» (1895), «
» (1903), « » (1911).

1888

(,)

(-).

), 17 () () .

1901 . , , , .

– « » (1912).
: , , , .
(1913).

3. ()

(1841-1925).

30

«...», «...», «...» (1916).

«...» «...» «...»

«...», «...», «...»

«...», «...», «...»

1. «...»

2. «...»

3. «...»

4. «...»

5. «...»

6. «...»

7. «...»

8. «...»

9. «...» (. scale –)

10. .). (-

11. . -
12. . -

13. . -
14. . -

13. . -
14. . -

13. . -
14. . -

13. . -
14. . -

13. . -
14. . -

13. . -
14. . -

13. . -
14. . -

13. . -
14. . -

13. . -
14. . -

13. . -
14. . -

13. . -
14. . -

13. . -
14. . -

13. . -
14. . -

» (1947)

:

•

•

•

•

•

•

()

4.

(1868-1933)

« » (1942).

()

(1880-1949) 1920-

«Western Electric»

()

1927

1923-1924

10-

1927

1939

25%

« »

()

«

» -

» (1949).

(), 50-60-
« » 1913 .
— , , ,
« » « ».
« », « »

5.

, « » « 50- 60- », ().

50-60 .

(1975)

(1939).

(TQM)

80- 90-

().

(*ERP – enterprise resource planning*).

ERP

. ERP

1.

?

?

2.

?

3.

, ,

?

4.

?

5.

, , , , , ,

6.

?

7.

?

?

8.

?

9.

?

10.

,

11.

?

12.

13.

14.

15.

16.

- 17.
- 18.
- 19.
- 20.
21. « » ?
- 22.
- 23.
- 24.
- 25.
- 26.
- 27.
- 28.
- 29.

- 1.
 - 2.
 - 3.
- 4.

- 1.
- 2.
- 3.
- 1.

. 80% (

. communis –) – ,

.

,

,

(). , - (, , , - .

4.1.

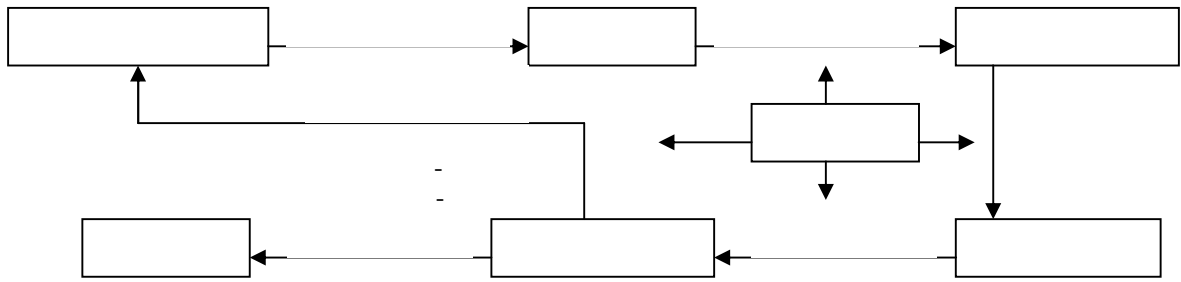

.4.1.

- , - (), , . - , (). , (, , ,). - , (, , ,).) . , ... , . - . - . (, - , - .

() , - ,
 , (, -
 , ,) ,
 . , .
 - , .
 , « » « »
) , - (-
 , , -
 . -
 , .
 , .
 . -
 . -
 . -
 . -
 . -
 . -
 , . -
 , .

3.

- 1 : :
- ; :
- ;
- ;
- .
- 2 : :
- ; ;
- ;
- 3 : :
- ;

-
-

;

.

.

,

—

.

.

.

.

,

.

()

,

,

:

,

-

,

,

,

;

-

,

;

-

-

.

-

.

,

(

)

—

,

,

.

,

,

,

,

,

,

.

.

10%)

(

15

25

).

,

.

—

,

.

.

.

,

5-15%.

,

2-3%

				,					-
				.					
				,					
				.					
				,					-
				.					-
				,					-
				.					-
				,					-
				.					-
				,					-
				.					-
				,					-
				.					-
1.				?					-
?									
2.				?					
3.									
4.				?					-
?									
5.									-
6.									-
7.									-
8.									-
?									
9.									?
10.									?
11.									?
12.									
?									
13.									-
14.									?
15.									?

16.
17.

?
?

1. : .
. - . : , 2009. - . 165-193.
2. : , 3- . - . :
, 2008. - . 379-391.
3. - - - : , 2009. -
. 261-344.
4. : . - . : - , 2008.
- . 52-62.

5.

1.
2.
3.

1.

1.

2.

3.

1.

)

(

2.

3.

4.

5.

6.

(\bullet -), , (\bullet -), (\bullet -).
 , \bullet , (, ,).
 - () .

•), (- , -), (, , ,), ().

• , - , - . (, ,) .

(). () -

• () . - () . , , , , . - - -

• , . - () , (3-5), , () , .

2.

• , . 1950- , - - -

• 60-70- , , - -

() ;
() ;



SWOT-

3.

... (...) ... 3-5 ...

1.

- ;
- ;
- ();

-
-

2.

).

3.

4.

5.

6.

7.

,)
)

8.

•

•

•

9.

1.

2.

3.

4.

5.

6.

7.

8.

(

(

(

?

?

?

?

?

?

?

?

?

9. ? ? -
10. ? ?
11. SWOT- ?
12. ? -
13. ? -
14. .
15. .
16. ?
17. - ? - , -
18. - ?
19. - ?
20. ? - . ?

1. . „ , 2009. – . 255-306. :
2. . . : . – :: , 2008. – 296 .
3. . . : . – :
4. . . : . – :: , 2006. – 635 .
5. . . : . – :: , 2007. – 248 .

6.

- 1.
- 2.
- 3.
- 4.
- 5.

- 1.

.
 -
 ,
 (, ,),
 (,)
 ,
 .
 .
 -
 .
 ,
 (. ; ;)
 -
 (, , , ,)
 .
 . (,)
 ,
 () - ,
 ,
 ,
 ,
 ,
 7-8 , -25-30
 .
 -
 -
 ,
 ,
 ,
 ,
 ,
 . . .

2.

3.

1962 .

(. 6.1),

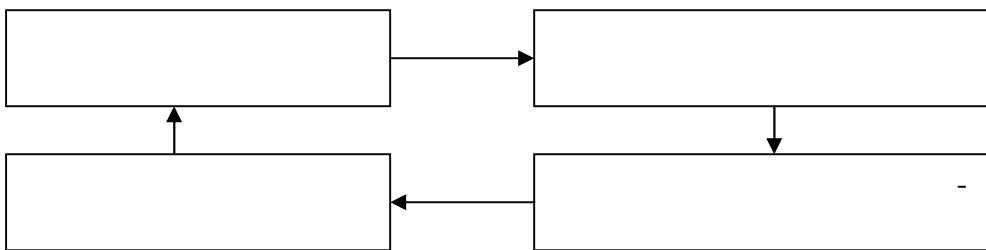

. 6.1.

• (, ,).

, , .

• (),

• .

. (, , ,),

. , , , , .

, . , .

4.

, : (. 6.2).

. , , « » ,

. - , ,

• : ;

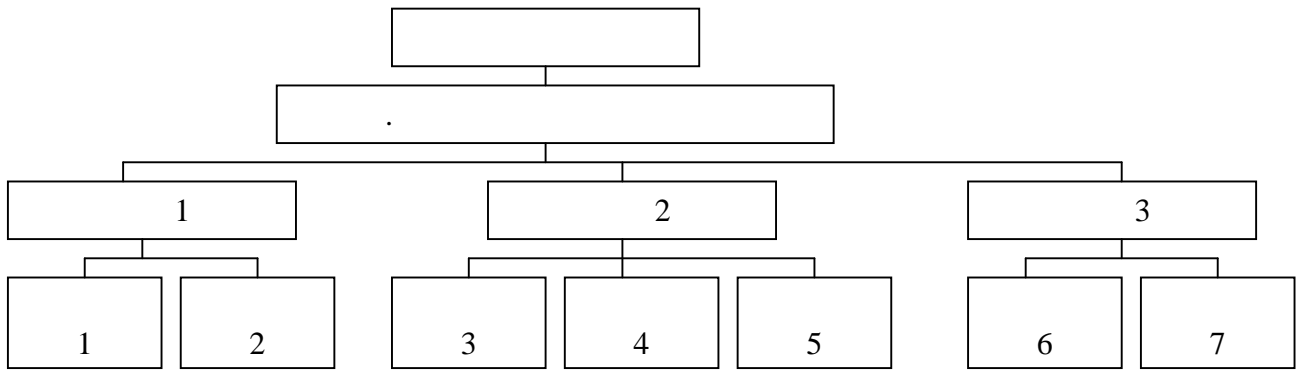

. 6.2.

(. 6.3),

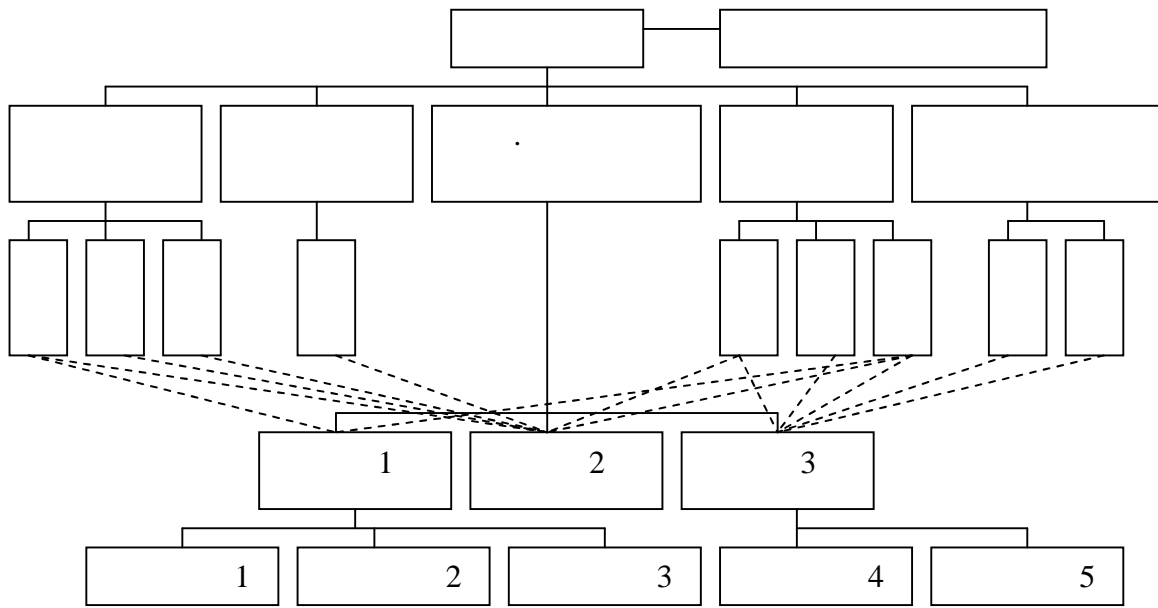

—— —
 - - - - -

. 6.4. - ()

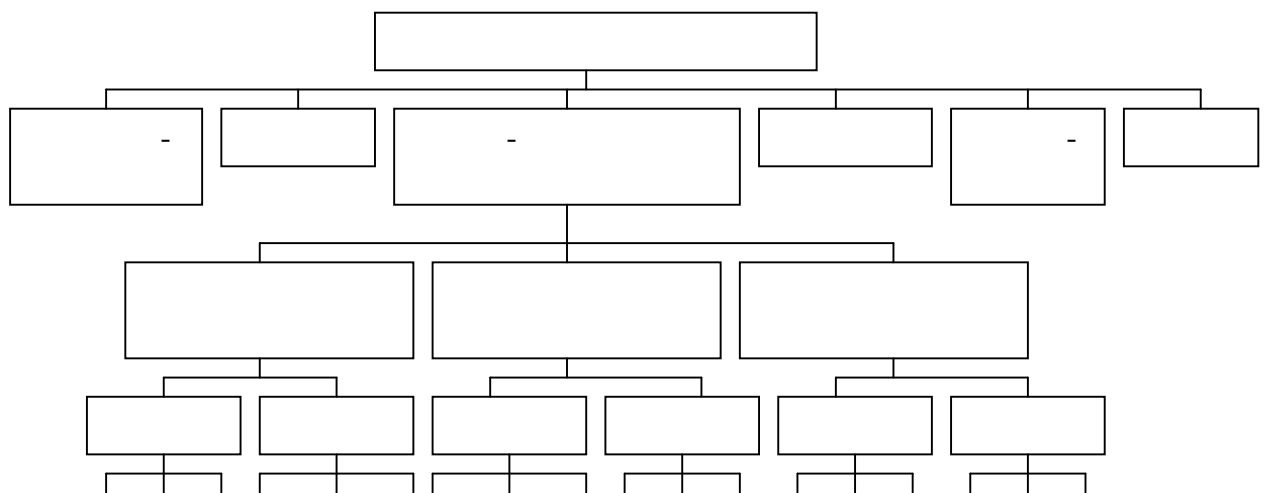

. 6.5.

) (,), , -
, , , , -
. , , . -
, , , . -
) (,) -
, , . -
, , . -
, , , , -
. -
, , , , -
. -
, , , , -
. -
, , , , -
. -
, , , , -
. -
, , , , -
. -
) () -
: - : -
. , -
, -
(, , -
) , . -
, . -
) « » (. 6.6). -
, , -
. -
, . -
: . -
• ;

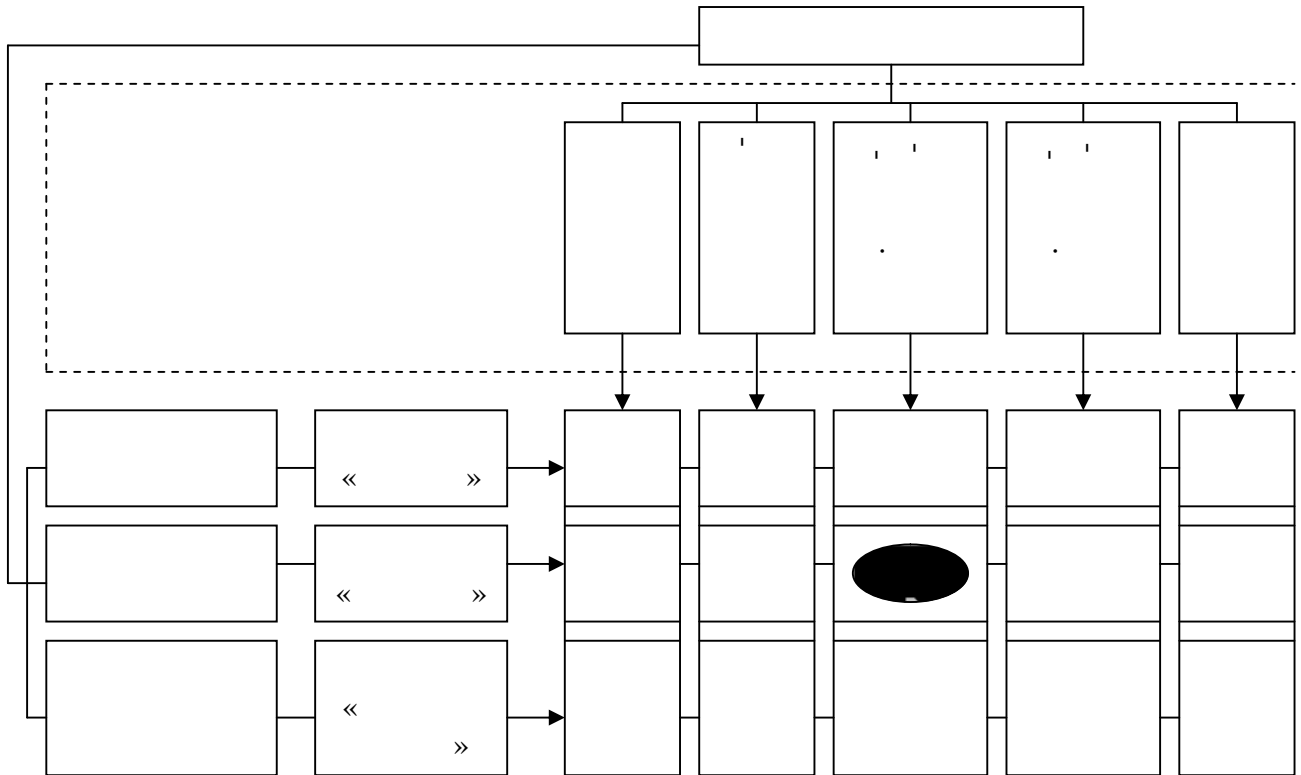

. 6.6.

5.

	,	.	-
	,	,	-
	.	,	-
	,	.	-
•	:	,	-
•	:		-
-	;		-
•		;	-
,		;	-
•		;	-
•	,		-
	.		-
1.		?	-
	?		-
2.		?	-
3.		?	-
4.		?	-
5.			-
	?		-
6.	?		-
7.			-
8.	,	.	-
9.	?	?	-
	?		-
10.	,	,	-
	?	?	-
11.			-
12.		?	-

13. « » « »?»
14. ?
- () ?
15. ? .
16. .
17. ? -
18. ?
19. ?
20. ?
21. ?
22. -
23. .
24. - ()
25. .
26. ? ?
27. -
28. -
29. ? ? -
1. . „ „ : .
.- ∴ , 2009. – . 307-358.
2. . „ . : , 3- . – ∴
, 2008. – . 285-333.
3. . : , 4- . –
: , 2010. – . 45-64.
4. . . – - - : , 2009. –
. 130-149.

5. ... : . - 2- . - ∴ -
, 2008. - 480 .

7.

- 1.
- 2.
- 3.
- 4.
- 5.

1.

—
·
∴ -
·
∴ -
? , -
, -
∴ -
? , -
— - , -
, -
· -
(· , , , , , , , -
· .). (, , , , , -
· .). (, , , , , -
, -
, (-
,)).
— , -
∴ (· , , , , , -
, (, , , , , -
,)).

50-

(.7.2).

(« »)

« »

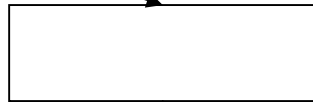
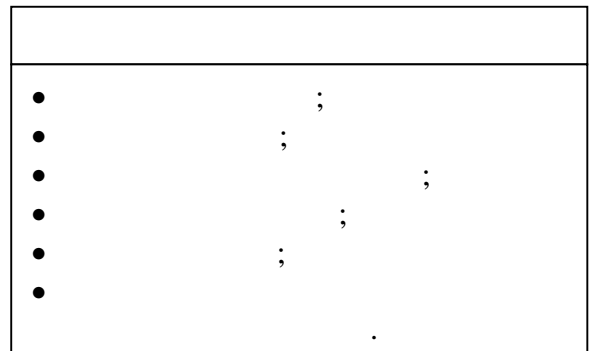

.7.2.

•

•

•

•

•

(.7.3).

1. () , :

, . -

, . -

2. () , -

3. () , -

5. , -

1. : -

2. , -

a) : -

b)

c)

d)

3.

1.

2.

3.

4.

5.

6.

7.

8.

9.

10.

11.

12.

- 13. -
- 14. ,
- 15. ?
- 16. , -
- 17. .
- 18. ?
- 19. ?
- 20. ? .
- 21. ?
- 22. ? -

- 1. : .
- 2. , 2009. - . 359-387, 389-425.
- 3. , 2010. - . 71-87, 93-112.
- 4. , 2009. - . 42-45, 150-176.
- 5. , 3- . - :
- 6. , 2008. - . 131-178.

8.

- 1.
- 2. ,
- 3. .
- 1.

, , , (, -
 , , - , (, , ,). -
 . :
 , (-
 , , -
). , -
 - .
 , (, , -
). -
 - , -
 . , .
 , , , , -
 , , , .
 • :
 • .
 • , .
 • , .
 :
 , -
 . , -
 , (, ,). -
 . -
 . -
 (, ,) , -
 , , . -
 , , -
 , , . -

2.

•

;

•

•

;

•

•

•

;

•

;

•

1.

- 5-8

2.

1. , (). -
- , -
. , . -
2. , . , -
- , -
- , -
- , -
- , -
3. (). , -
- , -
4. () - , -
- , -
- , -
- , -
5. » () . «
- , -
- , -
- , -
6. .
7. .

1. ?
2. ? -
3. ?
4. ?
5. ? -
6. ? -
7. ?
8. ?
9. ? ?
10. ?
11. ?
12. ?
13. ?
14. ? -

1. . - . : .
 . - . : , 2009. - . 433-487.
2. . . - - - : , 2009. -
 . 214-225.
3. . . : , 4- . -
 : , 2010. - . 30-34, 223-236.
4. . . : , 3- . - . : -
 , 2008. - . 402-409.

() .

« », « », « » ,

() -

4.

, , (, ,) .
 , , . (-
 , , , -
 ,) . -
 : -
 1. , . -
 , , , -
 , , -
 , -
 2. .
 3. , .
 4. . -
 . :
 1. -
 2. .
 3. -
 (, , -
 .) . -
 - , -
 , .
 , , -
 , , -
 , , -
 . . :
 • -

•
•

- -
 -
1. ? -
 2. ? -
 3. ?
 4. ? -
 5. ?
 6. - . -
 7. ? , . -
 8. ? . -
 9. .
 10. ?
 11. ?
 12. ? ?
 13. ?
 14. ? ?
 15. ? : -
 16. ? ? ?
 17. ? , -
 18. ?
 19. ?

	,	,	,	.	-
	,	,	,	,	-
	,	,	,	,	-
1.	.	,	:	.	-
	.	,	,	,	-
2.	-	.	,	,	-
	,	,	,	.	-
3.	,	,	,	.	-
	.	,	,	,	-
4.	.	,	,	,	-
	,	,	,	.	-
5.	,	,	,	.	-
	.	,	,	,	-
6.	,	,	,	,	-
	.	,	,	,	-
7.	,	,	,	-	-
	,	,	,	,	-
	.	,	,	,	-
8.	,	,	,	,	-
9.	,	,	,	,	-
	,	,	,	,	-
10.	.	,	,	.	-
11.	(,	,	,	-
)	.	.	.	-
	:	,	,	,	-
	,	,	,	,	-

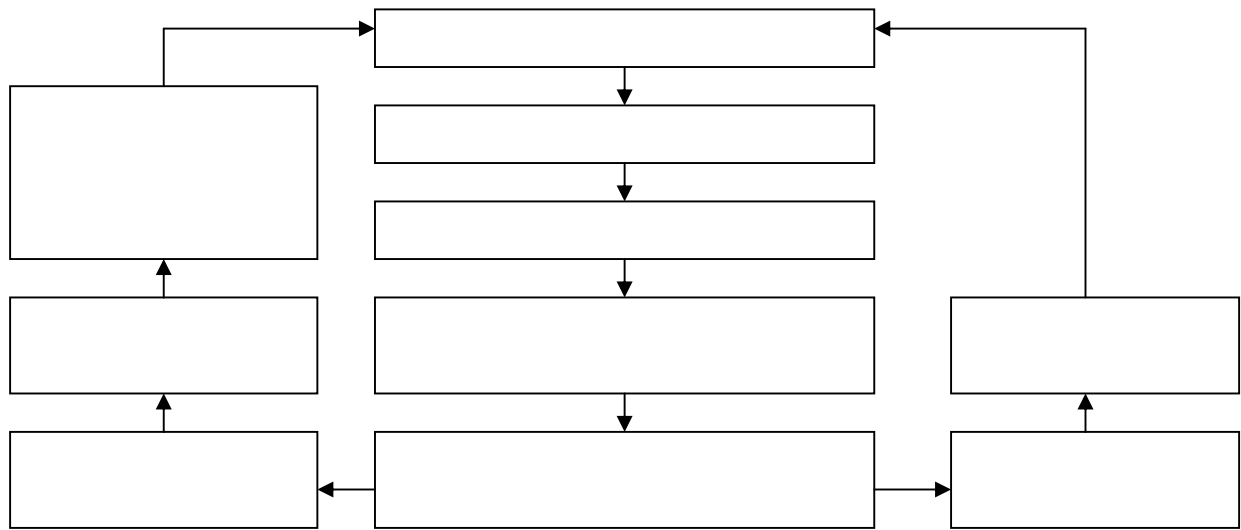

. 10.1.

, , -
 , , , -
 . : -
 : , -
 • , ;
 , , -
 • , :
 • ;
 • : -
 ;
 • , , ;
 • . :
 , , -
 , , :
 1. . -
 , -
 , -
 .

2.

,

3.

.

-

,

,

-

,

-

4.

.

,

-

,

.

,

-

,

-

,

-

5.

.

,

-

,

,

,

-

,

-

.

:

1.

.

,

,

,

-

.

,

-

,

-

2.

.

,

.

3.

.

-

,

-

.

,

-

,

,

-

,

-

4.

.

,

.

-

,

,

-

,

.

,

-

,

-

5.

.

,

-

.

,

,

.

,

1. ?

2.

?

3.

4.

?

?

5.

6.

?

7.

8.

-

1.

.- ∴ , 2009. - .516-558.

2.

- .170-181.

3.

.236-253.

: .

- , 2008.

, 2009. -

1

- 1. « : », -
: , -
- 2. , , .
() (,) -
» , « -
? ? -
, ? . -

2

- 1. « : , -
», : , -
() . , , -
- 2. () (,) (,) -
, , -
, . -
: -
:

3

- 1. () (,) . -
: , -
: -
- 2. . -
.

4

- 1. , -
.

2. () -
 () -
 ; ; ; -
 ; -
 ..

5

1. () () -
 ()? -
 ? -
 ()? -
 ?

2. () () () -
) () () -
 , , ,

4. , , , , -
 , , , , -
 . : , -
 , . -
 , () , -
 , .

1.	:	,	,	,
2.
3.	.	.	.	-
4.	.	.	.	-
5.
6.
7.	.	.	.	-
8.
9.	.	.	.	-
10.		XIX	.	
11.	.	.	.	-
12.	()	.	.
13.	()	.	.
14.	.	.	.	-
15.
16.	.	.	.	-
17.	.	.	.	-
18.
19.
20.	,	.	.	-
21.
22.	-	:	,	.
23.
24.
25.	.	.	.	-
26.

27. - ()
28. .
29. () .
30. : , .

1

3. . .10
080200.62
 -
 « »

1. -
 :
) ;) ;
) ;) .
2. - :
) ;
) ;
) .
3. :
) ;) ;
) ;) .
) ;
4. () -
 :
) ;
) ;
) ;
) - ;
) ;
) .
5. , , -
 -
-

6.) : -
;) -
) (); -
) , -
. .

7. :) ;) ;
) ;) .

8.) ;) : ;
) ;) ;
) ;) .

9. :) ;) ;
) ;) ;
) ;) .

10. :) ;
) ;
) ;
) .

11. , -
-
, -
.

12.) ;) SWOT- - :
) ;) .

13. :) ;) ; ... -
) ;) ;

) ;) - .
) ;

14. ,

, - _____ -
.

15. : ;
) ;
) ;
) .

16. . :
) ;) ;
) ;) .

17. :
) ;
) ;
) ;
) ;
) .

18. . -
_____ -

19. -
_____ -

20. , , , - , -
, : , - ...
) ;) ;
) ;) .
) ;

21. :
) ;
) ;
) ;

) ;
) .

22. :
) ;) ;
) ;) ;
) ;) .

1. , . . . []: / - . : - ,2008. – 416 .
2. , . . . []: / . . . - . - . : - ,2008. – 216 .
3. , . . . []: / . . . , - .4- , - . : ,2008. – 670 .
4. , . . . []: / - . : ,2008. – 501 .
5. , . . . []: / - . : - ,2007. – 440 .
6. , . . . []: . . . / - .8- , - . : ,2010. – 336 .
7. , . . . []: . . . / . . . ,2009. – 384 .
8. , . . . []: . . . / - . : . . . ,2008. – 560 .
9. , . . . []: [. . . .] / . . . , - . : ,2009. – 701 .
10. , . . . []: / . . . , - . : - ,2010. – 288 .,
11. , . . . []: / . . . , - . : - « » ,2012. – 492 .
12. , . . . []: . . . / - . : ,2008. – 222 .

080200 « »

. .

. . .5,81. 04.12.12. 50 . 60 84 /16.
12 1125. . 207.

658207, , . ,2/6.